

Ultra Edge HD with Signal Finder User Manual



SCAN CHANNELS
YOU MUST PERFORM A CHANNEL SCAN AFTER INSTALLATION.

Please call before returning to store.

Questions? Contact our U.S.-based Consumer Care at 1-800-654-8483 between 7AM-8PM, M-F, Central Time.

See reverse for easy-to-follow instructions and exclusive deals.

1. Connect

1. Connect the antenna to the power inserter, then connect the power inserter to the TV's coax cable port.
2. Connect the AC adapter to the power inserter and a wall outlet.

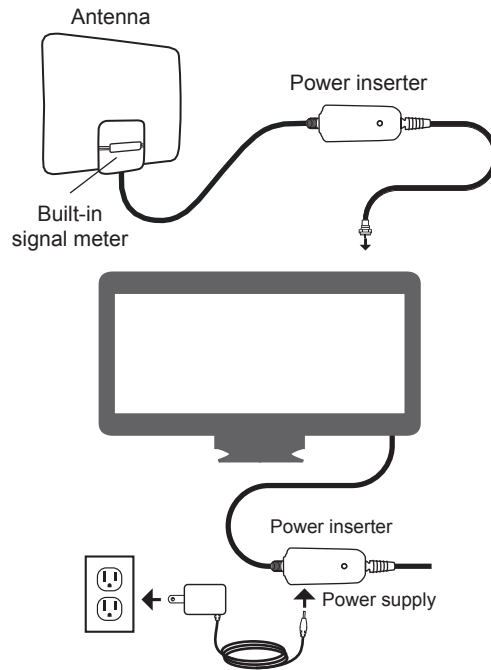

PLEASE NOTE: Use only the supplied AC adapter.

NOTE: If your TV does not have a coax cable port, a converter box is required for installation.

2. Place

Place the antenna in your desired location and check the signal meter.

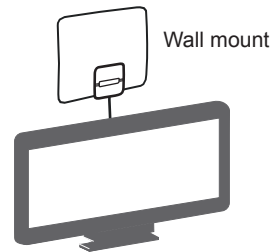
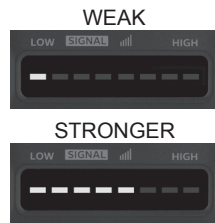

To discover the strongest reception, hold the antenna in different locations while checking the signal meter. The LED lights will remain on when the antenna is connected to a power source.

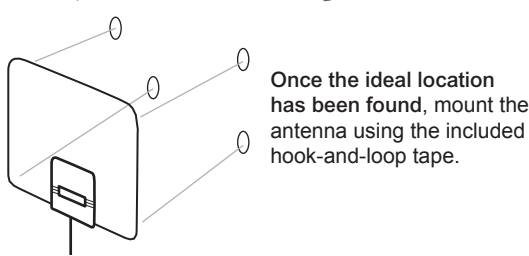
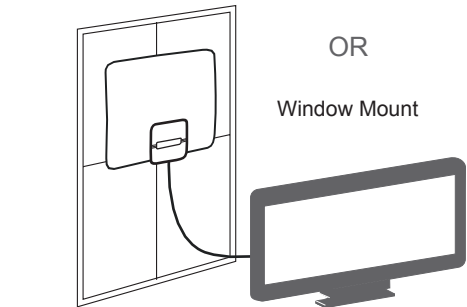

3. Scan

Perform a TV channel scan.



1. Open the TV's *setup* or *settings* menu.
2. Select your TV's scanning command – *scan*, *auto tune*, *channel search* or *channel scan*, making sure it's set to scan for over-the-air channels rather than cable.
3. Wait for the TV to complete the channel scan.

Tip 1: Consult the TV manual or contact the TV's manufacturer for detailed instructions.

Tip 2: Rescan for over-the-air channels anytime you move the antenna.

Helpful Antenna Tips

Maximize the number of channels by testing the antenna in several locations. **Be sure to run a TV channel scan** in each position. Refer to your TV's instruction manual if necessary.

Position the antenna as high as possible or near a window for best performance.

Visit www.antennaweb.org to determine the available television stations and broadcast tower locations in your area.

QUESTIONS? ISSUES?
CALL OUR U.S.-BASED EXPERTS AT
1-800-654-8483

58403 V1 5/22

MADE IN TAIWAN
GE is a trademark of General Electric Company and is under license by Jasco Products Company LLC, 10 E. Memorial Rd., Oklahoma City, OK 73114.
This Jasco product comes with a limited-lifetime warranty. Visit www.byjasco.com for warranty details.
Questions? Contact our U.S.-based Consumer Care at 1-800-654-8483 between 7AM-8PM, M-F, Central Time.



Thank you for your purchase!



Instructions made easy
Read instructions or watch easy-to-follow video.

Scan code or visit byjasco.com/58403i



Register your product
Receive exclusive deals and register your product.

Scan code or visit byjasco.com/deals



For additional CE products, visit our website.
www.byjasco.com



Like our product?
Leave a review on your favorite retailer website or amazon.com.



Having Problems?
Let us know how we can help. Call 1-800-654-8483 between 7AM-8PM, M-F, Central Time.

Ultra Edge HD con buscador de señal

Manual del usuario



1. Conectar

1. Conecte la antena al insertor de potencia, luego conecte el insertor de potencia al puerto del cable coaxial del televisor.
2. Conecte el adaptador de CA al insertor de potencia y a un tomacorriente de pared.

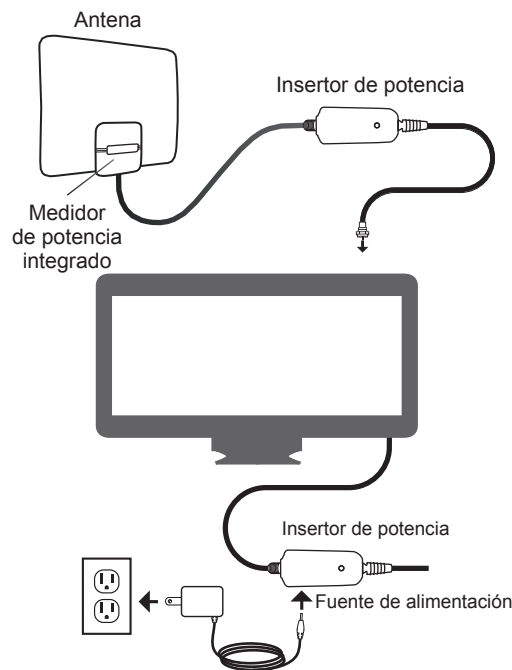

TENGA PRESENTE: Use únicamente el adaptador de CA suministrado.

NOTA: Si su televisor no tiene un puerto de cable coaxial, se requiere un convertidor para la instalación.

2. Colocar

Coloque la antena en la ubicación deseada y compruebe el medidor de señal.

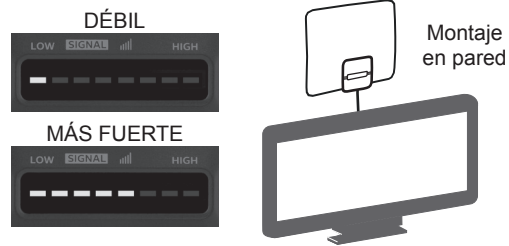

Para detectar la recepción más fuerte, sostenga la antena en distintos lugares mientras comprueba el medidor de señal. Las luces LED se mantendrán encendidas cuando la antena esté conectada a una fuente de energía.

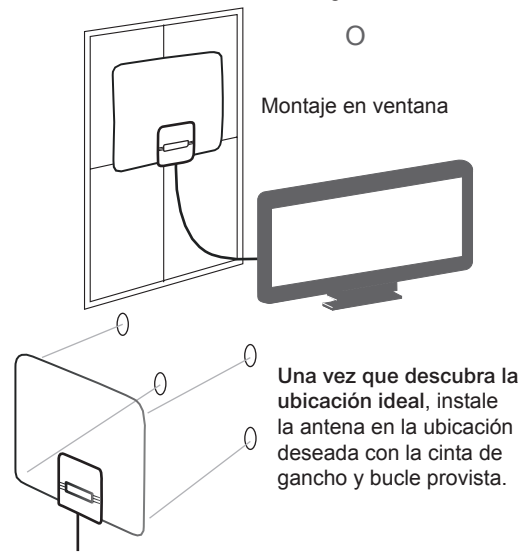

3. Buscar

Realice una búsqueda de canales de TV.

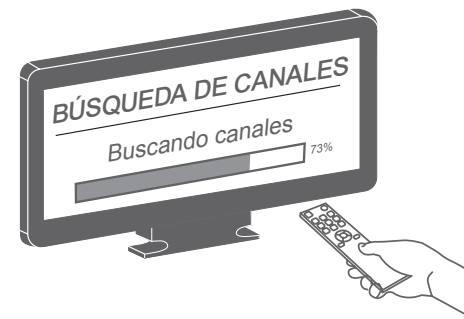

1. Abra el menú de configuración o ajustes del televisor.
2. Seleccione el comando de búsqueda del televisor: *buscar, sintonización automática, búsqueda de canales o exploración de canales*, asegurándose de que esté configurado para buscar canales de señal abierta en lugar de los de cable.
3. Espere que el televisor complete la búsqueda de canales.

Consejo 1: Consulte el manual del televisor o comuníquese con el fabricante del televisor para obtener instrucciones detalladas.

Consejo 2: Vuelva a realizar una búsqueda de canales de señal abierta cada vez que mueva la antena.

Consejos útiles con respecto a la antena

Optimice la cantidad de canales al colocar la antena en diversas ubicaciones. Asegúrese de realizar una nueva búsqueda de canales de TV en cada posición. Consulte el manual de instrucciones de su TV de ser necesario.

Posicione la antena a la mayor altura posible o cerca de una ventana para garantizar su funcionamiento óptimo.

Visite www.antennaweb.org determinar las estaciones televisivas disponibles y la ubicación de las torres de transmisión de su zona.

¿PREGUNTAS? ¿PROBLEMAS?
CONTACTE CON NUESTROS EXPERTOS AL
1-800-654-8483

HECHO EN TAIWAN

GE es una marca comercial de General Electric Company con licencia otorgada a Jasco Products Company LLC, 10 E. Memorial Rd., Oklahoma City, OK 73114.

Este producto de Jasco tiene una garantía de por vida limitada. Visite www.byjasco.com para conocer los detalles de la garantía.

¿Preguntas? Comuníquese al 1-800-654-8483 entre las 7 a. m. y 8 p. m. de lunes a viernes, CT (hora del centro).



DEBE REALIZAR UNA BÚSQUEDA DE CANALES DESPUÉS DE LA INSTALACIÓN.

¿Tiene preguntas? Comuníquese con nuestro Servicio al consumidor con sede en EE. UU. al **1-800-654-8483** entre las 7 a. m. y 8 p. m. de lunes a viernes, CT (hora del centro).

Llame antes de devolver a la tienda.