



Color-Changing LED Rope Light

User Manual

Congratulations on your new **UltraPro Escape Color-Changing LED Rope Light**! Please read this user manual carefully before using the product. Important features and operating procedures are included in this guide. Please keep the manual in a safe place for future reference.

IMPORTANT: Before installation, please read all the warning statements included at the bottom of these instructions. Save these instructions for later use.

INSTALLATION

INCLUDED HARDWARE

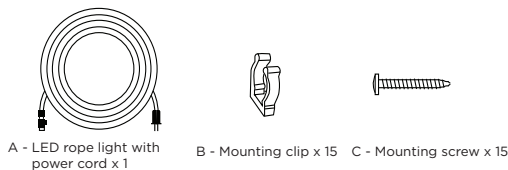

TOOLS REQUIRED

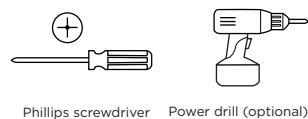

MOUNTING THE ROPE LIGHT

Before installing, make sure that the surface can support the rope light and that the power cord will be in range of an outlet.

1. Mark the location for each clip (B) and drill pilot holes using a 1/16in. drill bit.
2. Place the mounting clips over the pilot holes and use a screwdriver to install and tighten each screw (C).
3. Carefully affix the rope light (A) to each installed clip.
4. Insert the power plug into outlet.

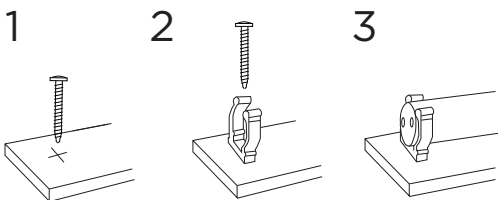

OPERATION

Repeatedly press the mode-select button to cycle through each color mode.

Single Colors: White, red, green, blue, purple, yellow, cobalt

Multi-Color: Mixes all the single-color options together

Twinkle: White lights twinkles throughout the current color

Sparkle: Individual LEDs cycle ON and OFF throughout the current color

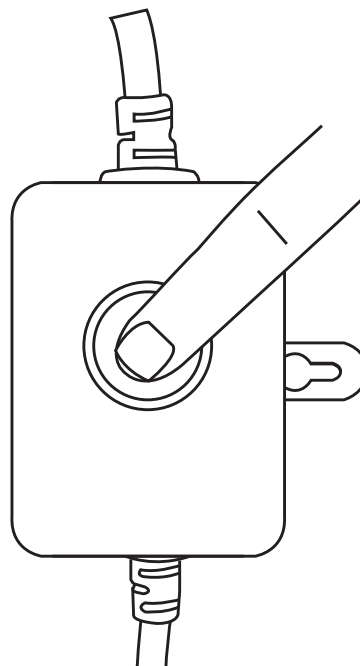

LINKING ADDITIONAL ROPE LIGHTS

IMPORTANT: Disconnect the rope light from power before linking any additional strands. You can link up to three strands together in a sequence (maximum 150 ft.).

1. Unscrew and remove the end plug (A) to expose the female connector (B).
2. Make sure the ring gasket (C) is in place on the female connector.
3. Plug male connector (D) from next segment into the female connector. Screw compression nut (E) over connection until tight.

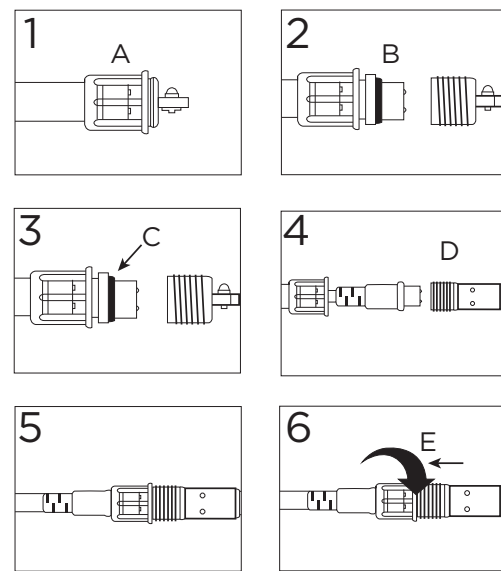

FUSE REPLACEMENT

This product employs overload protection (fuse). A blown fuse indicates an overload or short-circuit situation. If the fuse blows, unplug the product from the outlet. Also unplug any additional strings or products that may be attached to the product. Replace the fuse as per the user servicing instructions (follow product marking for proper fuse rating) and check the product. If the replacement fuse blows, a short-circuit may be present and the product should be discarded.

1. Grasp plug (1) and remove from the receptacle or other outlet device. Do not unplug by pulling on cord. Always unplug this product before installing or replacing fuses.
2. Slide open the fuse access cover (2) on top of the attachment plug towards blades (3).
3. Remove fuse (4) carefully. Push the fuse from the other side.
4. **Risk of fire.** Replace fuse only with 3 Amp, 125 Volt fuse (provided with product).
5. Close fuse cover (2). Close the fuse access cover on top of attachment plug.
6. **Risk of fire.** Do not replace attachment plug as it contains a safety device (fuse) that should not be removed. Discard product if the attachment plug is damaged.

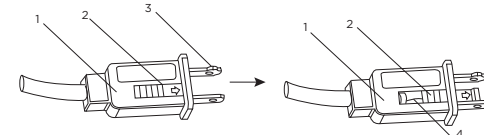

⚠ WARNING

1. DO NOT MOUNT OR SUPPORT FLEXIBLE LIGHT IN A MANNER THAT CAN DAMAGE THE OUTER JACKER OR CORD INSULATION.
2. **RISK OF FIRE AND ELECTRIC SHOCK.** UNCOIL FLEXIBLE LIGHT PRIOR TO PLUGGING IN. DO NOT USE WITH EXTENSION CORD NEAR WATER MAY ACCUMULATE. FOR USE ONLY ON GFCI PROTECTED CIRCUITS.
3. MATERIAL MAY BECOME BRITTLE WHEN COLD. DO NOT INSTALL WHERE IT MAY BE STEPPED ON OR SUBJECT TO PHYSICAL DAMAGE.
4. DO NOT INSTALL NEAR FLAMMABLE LIQUIDS.
5. DO NOT INSTALL CLOSER THAN 3 METERS FROM A SWIMMING POOL SURFACE.
6. ALWAYS UNPLUG THIS PRODUCT BEFORE INSTALLING OR REPLACING FUSES. USE ONLY 125-VOLT, 3 AMP MAX.
7. DO NOT COVER FLEXIBLE LIGHT AS THE COVERING MAY CAUSE THE FLEXIBLE LIGHT TO OVERHEAT AND MELT OR IGNITE.
8. TO PREVENT OVERHEATING, DO NOT ALLOW CONTACT BETWEEN FLEXIBLE LIGHT CABLES OR PARTS OF THE FLEXIBLE LIGHT CABLE. MAINTAIN AT LEAST 10MM (0.39IN) SPACING BETWEEN LIGHT CABLE OR LIGHT CABLE PARTS.
9. NOT SUITABLE FOR FIELD CUTTING OR SPLICING.
10. DO NOT OVERLOAD. DO NOT CONNECT TOGETHER MORE THAN 150 TOTAL FEET.

MADE IN CAMBODIA

Distributed by Jasco Products Company LLC, 10 E. Memorial Rd., Oklahoma City, OK 73114.

This Jasco product comes with a 3-year limited warranty. Visit www.byjasco.com for warranty details.

Questions? Contact our U.S.-based Consumer Care at 1-800-654-8483 between 7AM-8PM, M-F, Central Time.



THANK YOU FOR YOUR PURCHASE!



Instructions made easy

Read instructions or watch easy-to-follow video.

Scan code or visit byjasco.com/54507i



Exclusive deals

For deals, to register your purchase and to tell us how we're doing, simply scan the code or visit byjasco.com/deals



Discover more innovative lighting at byjasco.com/lighting



Like our product? Leave a review on your favorite retailer website or amazon.com



Having problems? Let us know how we can help. Call 1-800-654-8483 between 7AM-8PM, M-F, Central Time.

UltraProTM
ESCAPE

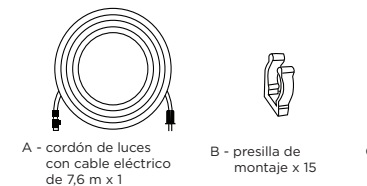

A - cordón de luces con cable eléctrico de 7,6 m x 1



B - presilla de montaje x 15



C - tornillo de montaje x 15

HERRAMIENTAS NECESARIAS

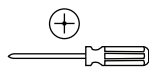

Destornillador Phillips

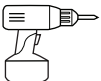

Taladro eléctrico: opcional

MONTAJE DEL CORDÓN DE LUCES

Antes de la instalación, asegúrese de que la superficie pueda sostener el cordón de luces y de que el cable de alimentación esté dentro del alcance de un tomacorriente.

1. Marque el lugar para cada presilla (B) y perforo orificios piloto con una broca de 1/16".
2. Coloque las presillas de montaje sobre los orificios piloto y use un destornillador para instalar y apretar cada tornillo (C).
3. Cuidadosamente fije el cordón de luces (A) a cada presilla instalada.
4. Inserte el enchufe en el tomacorriente.

1

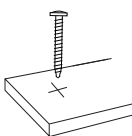

2

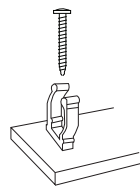

3

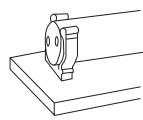

Cordón de Luces LED que Cambian de Colores

Manual de Usuario

¡Felicitaciones por su nuevo **cordón de luces LED que cambian de colores UltraPro Escape!** Lea atentamente este manual del usuario antes de usar el producto. Las características importantes y los procedimientos de operación están incluidos en esta guía. Guarde este manual en un lugar seguro para consultas futuras.

IMPORTANTE: Antes de la instalación, por favor lea todas las advertencias incluidas en la parte inferior de estas instrucciones. Guarde estas instrucciones para su uso posterior.

INSTALACIÓN

PIEZAS DE MONTAJE INCLUIDAS

FUNCIONAMIENTO

Presione varias veces el botón de selección de modos para desplazarse por cada modo de color.

Un solo color: blanco, rojo, verde, azul, morado, amarillo, cobalto

Multicolor: combina todas las opciones de un solo color

Centellas: luces blancas centellean durante el color actual

Chispas: luces LED individuales se encenderán y apagarán durante el color actual

UNIÓN DE CORDONES DE LUCES ADICIONALES

IMPORTANTE: Desconecte el cordón de luces de la corriente antes de unir cordones adicionales. Puede unir hasta tres cordones en una secuencia (máximo 150 ft.).

1. Quite los tornillos y retire el enchufe del extremo (A) para dejar expuesto el conector hembra (B).
2. Asegúrese de que la junta de anillo (C) esté colocada en el conector hembra.
3. Enchufe el conector macho (D) del siguiente segmento en el conector hembra. Atornille la tuerca de compresión (E) sobre la conexión hasta que quede apretada.

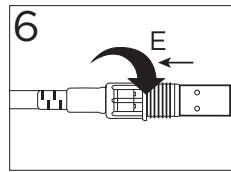
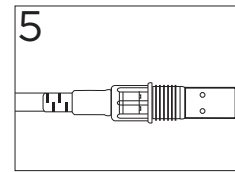
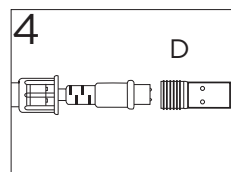
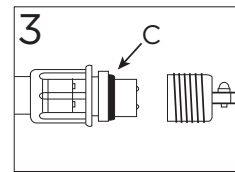
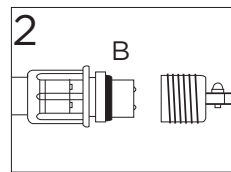
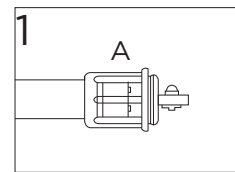
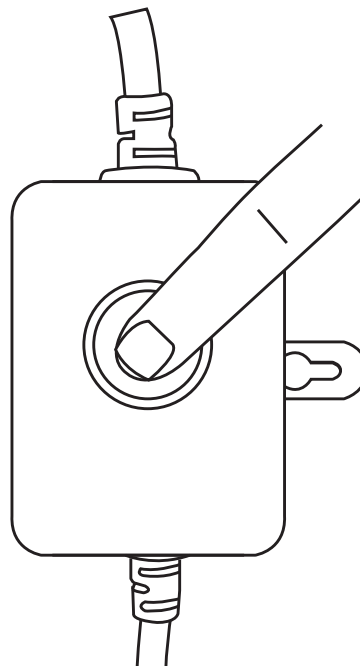

REEMPLAZO DEL FUSIBLE

Este producto emplea protección de sobrecargas (fusible). Un fusible quemado indica una sobrecarga o un cortocircuito. Si el fusible se quema, desenchufe el producto del tomacorriente. También desenchufe cualquier cadena de luces o producto adicional que pueda estar conectado al producto. Reemplace el fusible según las instrucciones de mantenimiento para el usuario (siga las marcas del producto para ver la especificación adecuada del fusible) y revise el producto. Si el fusible de reemplazo se quema, puede haber un cortocircuito y el producto debe desecharse.

1. Tome el enchufe (1) y retírelo del receptáculo o de otro dispositivo tomacorriente. No desenchufe el producto tirando el cable. Siempre desenchufe este producto antes de instalarlo o reemplazar los fusibles.
2. Abra la tapa de acceso del fusible (2), que se encuentra en la parte superior del enchufe de conexión, deslizando hacia las clavijas (3).
3. Retire el fusible (4) cuidadosamente. Empuje el fusible desde el lado opuesto.
4. Riesgo de incendio. Reemplace el fusible solamente con un fusible de 3 Amp, 125 voltios (provisto con el producto).
5. Cierre la tapa del fusible (2). Cierre la tapa de acceso del fusible, que se encuentra en la parte superior del enchufe de conexión.
6. Riesgo de incendio. No reemplace el enchufe de conexión, porque contiene un dispositivo de seguridad (fusible) que no se debe retirar. Deseche el producto si el enchufe de conexión está dañado.

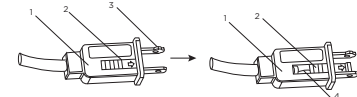

ADVERTENCIA

1. NO INSTALE NI APOYE EL CORDÓN DE LUCES FLEXIBLE DE UNA MANERA QUE PUEDA DAÑAR EL REVESTIMIENTO EXTERIOR O AISLAMIENTO DEL CABLE.
2. RIESGO DE INCENDIO Y DESCARGA ELÉCTRICA. DESENROLLE EL CORDÓN DE LUCES FLEXIBLE ANTES DE ENCHUFARLO. NO LO USE CON CABLES DE EXTENSIÓN CERCA DE DONDE PUEDA ACUMULARSE AGUA. PARA USO EXCLUSIVO EN CIRCUITOS PROTEGIDOS MEDIANTE GFCI.
3. EL MATERIAL PUEDE VOLVERSE FRÁGIL CUANDO ESTÁ FRÍO. NO LO INSTALE EN ÁREAS EN LAS QUE SEA PROBABLE PISARLO O ESTE SUJETO A DAÑO FÍSICO.
4. NO LO INSTALE CERCA DE LÍQUIDOS INFLAMABLES.
5. NO LO INSTALE A UNA DISTANCIA MENOR A 3 METROS DE LA SUPERFICIE DE UNA PISCINA.
6. SIEMPRE DESENCHUFE ESTE PRODUCTO ANTES DE INSTALARLO O REEMPLAZAR LOS FUSIBLES. USE SOLAMENTE UN MÁXIMO DE 125 VOLTIOS Y 3 AMPERIOS.
7. NO CUBRA EL CORDÓN DE LUCES FLEXIBLE. PORQUE ESO PODRÍA CAUSAR QUE SE SOBRECALIENTE Y SE DERRITA O SE INCENDIE.
8. PARA PREVENIR EL SOBRECALENTAMIENTO, NO PERMITA EL CONTACTO ENTRE CABLES O PARTES DEL CORDÓN DE LUCES FLEXIBLE. MANTENGA UN ESPACIO DE 10 MM (0.39 IN) COMO MÍNIMO ENTRE EL CABLE O PARTES DEL CORDÓN DE LUCES.
9. NO RECOMENDABLE PARA CORTE O EMPALME IN SITU.
10. NO SOBRECARGUE. NO CONECTE JUNTOS MÁS DE 45 METROS (150 PIES) EN TOTAL.

HECHO EN CAMBOYA

Distribuido por Jasco Products Company LLC, 10 E. Memorial Rd., Oklahoma City, OK 73114.

Este producto de Jasco tiene una garantía limitada de 3 años. Visite www.byjasco.com para conocer los detalles de la garantía.

¿Tiene preguntas? Póngase en contacto con nuestro servicio de atención al consumidor de EE. UU. al 1-800-654-8483, de lunes a viernes, de 7 a. m. a 8 p. m., horario central.

©JASCO 2020 | 54507, 54508, 54509 | 08/06/20 v1



100% reciclable
Separe el papel del plástico antes de reciclar

byjasco.com/recycle
papel a base de un 25 % de residuos postconsumo

¡GRACIAS POR SU COMPRA!



Instrucciones fáciles

Lea las instrucciones o mire el video con el paso a paso. Escanee el código o visite byjasco.com/54507i



Ofertas exclusivas

Para acceder a ofertas, registrar su compra y darnos su opinión sobre nosotros, tan solo escanee el código o visite byjasco.com/deals



Descubra más iluminación innovadora en byjasco.com/lighting



¿Le gusta nuestro producto? Deje una reseña en el sitio web de su comercio favorito o en amazon.com



¿Tiene algún problema? Díganos cómo podemos ayudar. Llame al 1-800-654-8483, entre las 7 a. m. y las 8 p. m., horario central.