



INSTRUCTIONS WALL BOX TIME SWITCH

Specifications:

125 Vac, 50/60 Hz, 20 A Res./Gen., 7 A Tungsten, 1 HP
250 Vac, 50/60 Hz, 10 A Res./Gen., 2 HP
277 Vac, 50/60 Hz, 10 A Res./Gen.



Installation Instructions

This GE Spring Wound Timer is easy to install and will fit in any standard 2-1/2 inch deep wall box. The timer fits both toggle and rocker/decorator wall plates in a single or multi-gang vertically installed wire box. If you are unsure about the installation of this timer please contact a licensed electrician.

1. Turn power off at circuit breaker or fuse box before installation.
2. Remove current wall plate and switch from vertically installed wall box.
3. Wires should be stripped 1/2 inch long.
4. Remove timer from package, carefully remove the knob center nut and remove either faceplate or stainless steel wallplate (depends on model purchased). Look at the back of the timer and you will see TOP, LINE1, and LOAD1. See figure 1.
5. Loosen the LINE1 and LOAD1 screws with either a Flat Head or Phillips screwdriver and insert the wire into the holes on back of the timer.
6. Insert the Line Side wire from the wire box into hole marked LINE1 under the wire plate, and tighten the LINE1 screw.
7. Insert the Load Side wire from the wire box into hole marked LOAD1 under the wire plate, and tighten the LOAD1 screw.
8. Attach ground wire from box to the ground lug on the top of the timer.
9. Tug each wire to verify connection, re-tighten if needed.
10. Insert timer into the 2-1/2" wall box being careful not to pinch any wires. Be sure the TOP (indicated on back of timer) is facing up. Fasten the timer to the wall box using the screws provided.
11. Place standard toggle or rocker/decorator wall plate on timer referring to the appropriate diagram below. Be careful to not over tighten wall plate screws.

NOTE: When using a toggle wall plate, the two wall plate screws are not required in order to secure the wall plate. The nut will hold the wall plate in position once assembled. If using the rocker/decorator style wall plate screw the wall plate into the top and bottom tabs of the timer using the screws supplied with your current wall plate. **BE SURE TO NOT OVER TIGHTEN!**

Typical SPST Installation
Figure 1

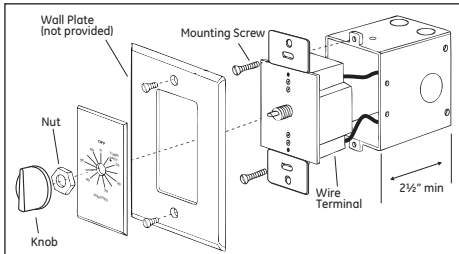
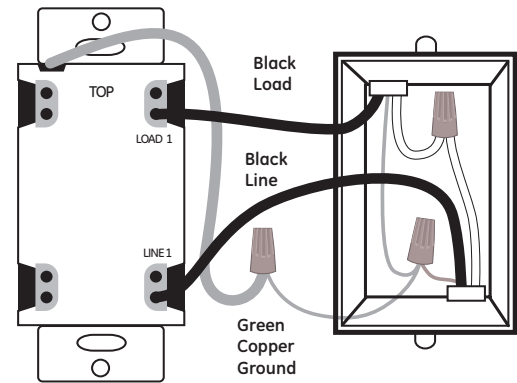

Decorator Wall Plate & Dial Mounting
Figure 2

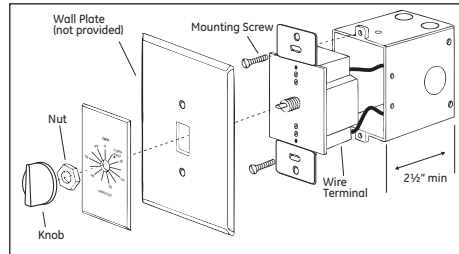

Toggle Switch Plate & Dial Mounting
Figure 3

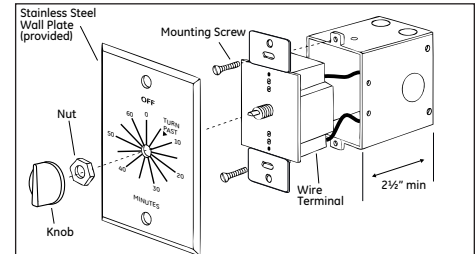

Stainless Steel Wall Plate & Dial Mounting
Figure 4

12. Slide the timer dial plate over the knob extension of the timer. It should fit snugly onto the wall plate. Be sure the "OFF" is oriented with the TOP of the timer as marked on the timer. Carefully screw on the provided nut.
13. Push timer knob onto knob extension. Be sure the pointer is lined up with "OFF" on dial plate.
14. Turn power on at the circuit breaker or fuse box.

Operating Instructions

Turn knob clockwise to desired time period.
Timer will automatically turn current off at end of period.

Applications

SPST (Lighting, Fans, A/C Units, Small Appliances)

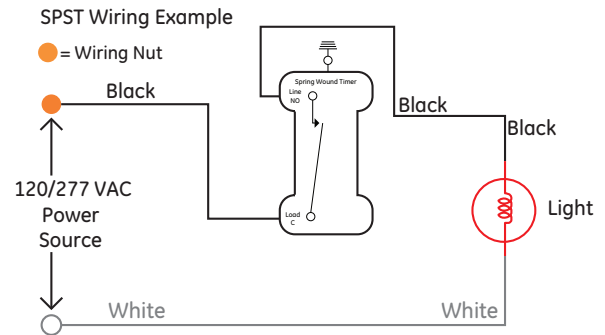

CAUTION:

Installation by a licensed electrician is recommended. Installation and use of this equipment should be in accordance with provisions of the U.S. National Electrical Code, applicable local codes and pertinent industry standards. These timers are not to be used in precision timing applications where inaccurate timing could have dangerous consequences such as with sun lamps or in tanning booths. Do not use to control receptacles. For indoor use only unless installed in a NEMA type 3R enclosure. Use only copper wire. For Supply connection: use 12AWG or large wires suitable for at least 105°C

15303 GE5382
15304 15278 GE5380
15305 15279 GE5381
15316 GE5383
Manual Version 5
01/13
www.jascoproducts.com/timer



DIRECTIVES D'INSTALLATION ET D'UTILISATION MINUTERIE MURALE

Caractéristiques techniques :

125 V c.a., 50/60 Hz, 20 A rés./gén., 7 A tungstène, 1 HP
250 V c.a., 50/60 Hz, 10 A rés./gén., 2 HP
277 V c.a., 50/60 Hz, 10 A rés./gén.



Directives d'installation

Cette minuterie à ressort de GE est facile à installer et peut être installée dans un boîtier électrique standard de 2 1/2 pouces de profondeur. La minuterie convient aux plaques murales à bascule et décoratives à bascule installées sur un boîtier à assemblage simple ou multiple posé verticalement. Si vous êtes incertain concernant l'installation de cette minuterie, veuillez communiquer avec un électricien qualifié.

1. Coupez l'alimentation au disjoncteur ou à la boîte à fusibles avant l'installation.
2. Retirez la plaque murale et l'interrupteur actuels du boîtier installé verticalement.
3. Dénudez les fils sur une longueur de 1/2 pouce.
4. Retirez la minuterie de l'emballage, enlevez soigneusement l'écrou central et enlevez également la plaque ou la plaque murale en acier inoxydable (selon le modèle acheté). Examinez la partie arrière de la minuterie et vous y verrez les mots suivants : TOP, LINE1 et LOAD1 (voir la figure 1).
5. Dévissez les vis LINE1 et LOAD1 au moyen d'un tournevis à lame plate ou d'un tournevis Phillips et insérez le fil dans les trous à l'arrière de la minuterie.
6. Insérez le fil côté secteur du boîtier dans le trou LINE1 sous la plaque de fils et serrez la vis LINE1.
7. Insérez le fil côté charge du boîtier dans le trou LOAD1 sous la plaque de fils et serrez la vis LOAD1.
8. Raccordez le fil de terre du boîtier à l'écrou de terre sur le dessus de la minuterie.
9. Tirez sur les fils pour vérifier s'ils sont bien connectés, serrez-les de nouveau au besoin.
10. Insérez la minuterie dans le boîtier mural de 2 1/2 pouces en prenant soin ne pas pincer les fils. Assurez-vous que le mot TOP (partie arrière de la minuterie) est orienté vers le haut. Fixez la minuterie au boîtier à l'aide des vis fournies.
11. Installez la plaque murale à bascule standard ou décorative à bascule sur la minuterie en vous reportant au diagramme approprié ci-dessous. Évitez de trop serrer les vis de la plaque murale.

REMARQUE : Lorsque vous utilisez une plaque murale à bascule, vous n'avez pas besoin des deux vis de la plaque murale pour la fixer au boîtier. L'écrou va tenir la plaque murale en place après l'assemblage. Si vous utilisez la plaque murale à bascule ou décorative à bascule, vissez la plaque murale dans les orifices supérieur et inférieur de la minuterie au moyen des vis fournies avec votre plaque actuelle. **ASSUREZ-VOUS DE NE PAS VISSER TROP FORT!**

Installation unipolaire unidirectionnelle typique
Figure 1

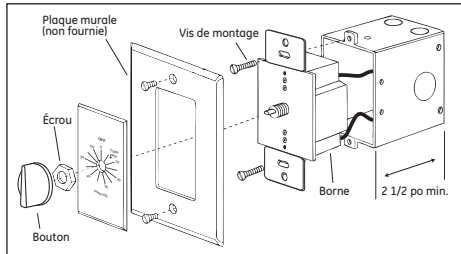
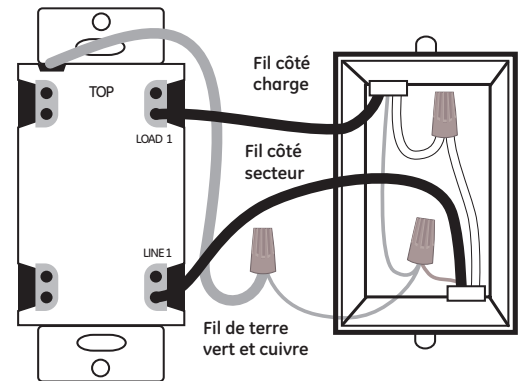

Montage de la plaque murale décorative et du cadran
Figure 2

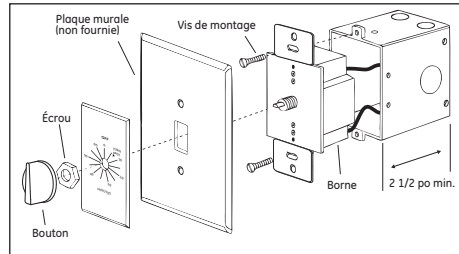

Montage de la plaque murale à bascule et du cadran
Figure 3

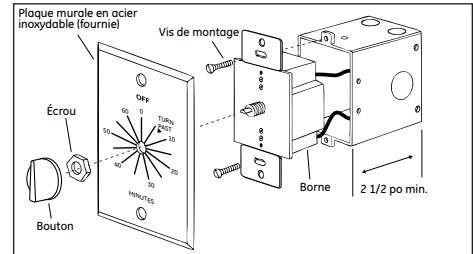

Montage de la plaque murale en acier inoxydable et du cadran
Figure 4

12. Faites glisser l'orifice de la plaque du cadran de la minuterie sur la tige du bouton de la minuterie. Elle devrait s'ajuster parfaitement sur la plaque murale. Assurez-vous que le mot « OFF » est du même côté que le mot « TOP » de la minuterie. Vissez soigneusement l'écrou fourni.
13. Pousser le bouton de la minuterie sur la tige. Assurez-vous que le pointeur du bouton est vis-à-vis du mot « OFF » sur la plaque du cadran.
14. Remettez l'alimentation au disjoncteur ou à la boîte à fusibles.

Directives d'utilisation

Tournez le bouton dans le sens horaire jusqu'au chiffre correspondant à la période désirée. La minuterie s'arrêtera automatiquement à la fin de la période.

Utilisations

Installation unipolaire unidirectionnelle (éclairage, ventilateurs, climatiseurs, petits appareils)

Exemple de câblage unipolaire unidirectionnel

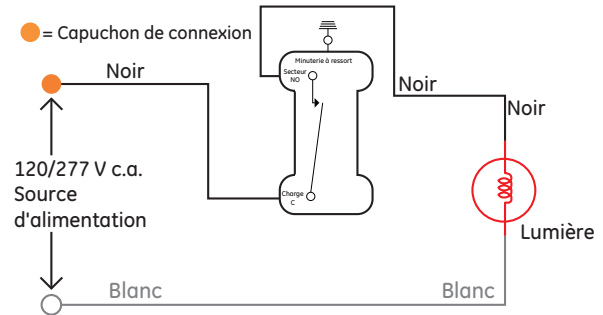

ATTENTION :

Il est recommandé de faire installer la minuterie par un électricien qualifié. L'installation et l'utilisation de cette minuterie doivent être conformes aux dispositions du Code national de l'électricité des États-Unis, aux codes locaux applicables et aux normes pertinentes de l'industrie. Ces minuteries ne doivent pas être utilisées avec des applications exigeant un chronométrage précis comme les lampes solaires et les lits de bronzage dans lesquelles elles pourraient avoir des conséquences graves. Ne pas utiliser la minuterie pour commander des prises de courant. Pour utilisation intérieure uniquement, à moins de l'installer dans un boîtier de type NEMA 3R. Utiliser seulement du fil en cuivre. Pour la connexion d'alimentation : utiliser des fils de grosseur 12 AWG ou plus gros, convenant à une température d'au moins 105 °C.

15303 GE5382
15304 15278 GE5380
15305 15279 GE5381
15316 GE5383
Manual Version 5
01/13
www.jascoproducts.com/timer



INSTRUCCIONES INTERRUPTOR CON TEMPORIZADOR PARA EMPOTRAR EN CAJA DE PARED

Especificaciones:

125 VCA, 50/60 Hz, 20 A Res./Gen., 7 A Tungsteno, 1 HP
250 VCA, 50/60 Hz, 10 A Res./Gen., 2 HP
277 VCA, 50/60 Hz, 10 A Res./Gen.



Instrucciones de instalación

Este temporizador de devanado espiral de GE es fácil de instalar y es apto para cualquier caja de embutir que tenga una profundidad de 6,35 cm (2,5 pulgadas). El temporizador se puede usar en placas de pared con interruptor de palanca o basculante tipo decorativo en un caja vertical con control simple o múltiple. Si no sabe cómo instalar este temporizador correctamente, contacte a un técnico electricista.

1. Antes de comenzar la instalación desconecte la electricidad en el disyuntor o panel de fusibles.
2. Quite la placa de pared y el interruptor embutido en la caja vertical.
3. Debe pelar los cables un 1,27 cm (1/2 pulgada).
4. Retire el temporizador del paquete; con cuidado retire la tuerca central, a continuación retire ya sea la placa frontal o la placa de pared de acero inoxidable (según el modelo adquirido). Observe la parte posterior del temporizador y verá las palabras TOP (parte superior), LINE1 (línea 1) y LOAD1 (carga 1), vea la figura 1.
5. Afloje los tornillos correspondientes a LINE1 y LOAD1 con un destornillador de cabeza plana o de estrella e inserte el cable en los agujeros en la parte posterior del temporizador.
6. Introduzca el cable de línea proveniente de la caja de cables en el agujero marcado LINE1 por debajo de la placa de cables y apriete el tornillo de LINE1.
7. Introduzca el cable de carga proveniente de la caja de cables en el agujero marcado LOAD1 por debajo de la placa de cables y apriete el tornillo de LOAD1.
8. Conecte el cable a tierra de la caja al empalme en la parte superior del temporizador.
9. Tire de cada cable para verificar la conexión, vuelva a ajustar de ser necesario.
10. Introduzca el temporizador en la caja de embutir de 6,35 cm (2,5 pulgadas) teniendo cuidado de no comprimir los cables. Asegúrese de que la palabra "TOP" (escrita en la parte espalda del temporizador) esté mirando hacia arriba. Fije el temporizador a la caja de embutir con los tornillos provistos.
11. Coloque la placa de pared con un interruptor de palanca común o uno basculante tipo decorativo sobre el temporizador según el diagrama correspondiente a continuación. Asegúrese de no ajustar demasiado los tornillos de la placa de pared.

Instalación normal para contactos unipolares de una vía (SPST)

Figure 1

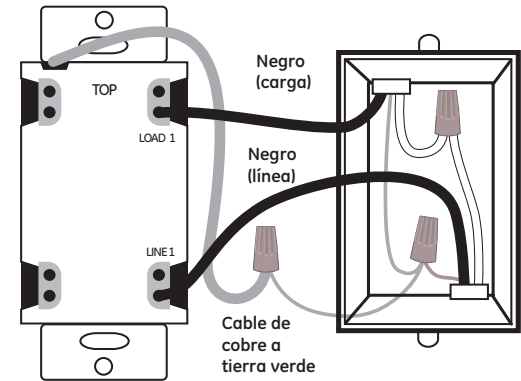

NOTA: Si utiliza una placa de pared de palanca, no será necesario colocar los dos tornillos para la placa. La tuerca será suficiente para que la placa de pared quede colocada en el lugar correcto una vez terminada la instalación. Si utiliza la placa de interruptor basculante tipo decorativo, atornille la placa de pared en las lengüetas superior e inferior usando los tornillos de la placa de pared actual. **NO APRIETE DEMASIADO.**

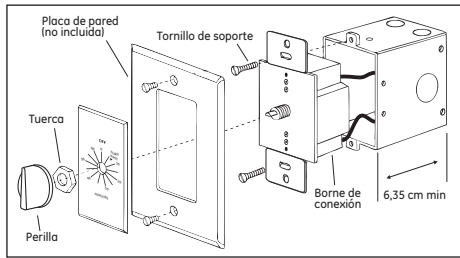

Instalación de la esfera y la placa de pared decorativa
Figure 2

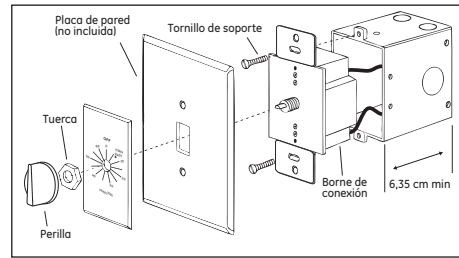

Instalación de la esfera y la placa de pared para interruptor de palanca
Figure 3

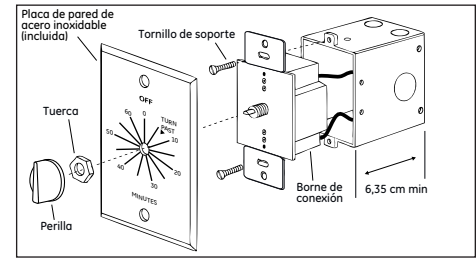

Instalación de la esfera y la placa de pared de acero inoxidable
Figure 4

12. Deslice la esfera del temporizador sobre la extensión de la perilla del temporizador. Debe encajar bien en la placa de pared. Asegúrese de que la posición de apagado "OFF" quede orientada hacia la palabra "TOP" marcada en el temporizador. Atornille con cuidado la tuerca provista.
13. Presione la perilla en la extensión para la perilla. La manecilla indicadora debe quedar alineada con la posición "OFF" de la esfera del temporizador.
14. Restablezca la electricidad en el disyuntor o panel de fusibles.

Instrucciones de funcionamiento

Gire la perilla hacia la derecha para seleccionar el tiempo deseado. El temporizador cortará la corriente automáticamente al finalizar el tiempo marcado.

Aplicaciones

SPST (iluminación, ventiladores, unidades de aire acondicionado, artefactos pequeños)

Ejemplo de cableado SPST (unipolar de una vía)

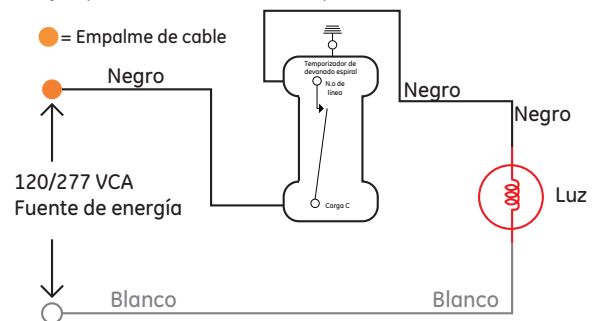

PRECAUCIÓN:

Se recomienda que un técnico electricista realice la instalación de este producto. La instalación y el uso de este equipo deben realizarse en conformidad con las disposiciones del Código Estadounidense de Normas de Electricidad (NEC), los códigos locales aplicables y las normas de la industria correspondientes. Estos temporizadores no se deben utilizar en aplicaciones en las que una medición de tiempo inexacta podría ocasionar consecuencias peligrosas como es el caso de lámparas solares o cabinas de bronceado. No utilice para controlar tomacorrientes. Para uso en lugares cerrados únicamente, a menos que se utilice en un caja NEMA tipo 3R. Solo utilice cables de cobre. Para la conexión de alimentación: use cables 12 AWG o de calibre más grueso que sean aptos para por lo menos 105 °C.

15303 GE5382
15304 15278 GE5380
15305 15279 GE5381
15316 GE5383
Manual Version 5
01/13
www.jascoproducts.com/timer